

StarLine®
ЗАЩИЩАЕТ С УМОМ 🔒🔒🔒



Руководство по установке
охранно-телематического комплекса
StarLine A93+iKey
на автомобиль **TOYOTA LC200** 2008-15 м.г.
с системой Старт-Стоп, АКПП

Общие требования к монтажу охранно-телематических комплексов StarLine:

- При выполнении монтажных работ соблюдайте правила техники безопасности
- Во избежание повреждения изоляции электропроводки не допускайте её соприкосновения с острыми металлическими поверхностями
- Центральный блок охранно-телематического комплекса располагайте в местах, исключающих проникновение и скопление влаги
- Подключение силовых цепей автозапуска и питания рекомендуется выполнять методом пайки. При выполнении монтажных работ данным методом использование активных флюсов запрещается!!!
- Монтаж компонентов охранно-телематического комплекса необходимо производить согласно данному руководству и в строгом соответствии с инструкцией по установке

Внимание!!!

Руководство по установке носит рекомендательный характер и рассчитано на установку квалифицированными специалистами. Цвета проводов, а также схемотехника могут меняться в зависимости от года выпуска и комплектации автомобиля. Все подключения необходимо проверять перед установкой охранно-телематического комплекса.

НПО «СтарЛайн» не несёт ответственности за причиненный ущерб автомобилю в случае некорректной установки или невыполнении приведённых выше требований к установке.



Важно!!! Запрещено начинать движение на автомобиле, заведённом автоматически или дистанционно при помощи охранно-телематического комплекса. Движение на автомобиле разрешается только при условии запуска двигателя штатным способом с помощью кнопки Старт-Стоп!!!

Данное руководство по установке соответствует версии программного обеспечения центрального блока vGK74-Q6 и текущей версии прошивки CAN v4.6. Перед началом установки охранно-телематического комплекса StarLine рекомендуется обновить программное обеспечение центрального блока и CAN-модуля до актуальных версий. Для удобной настройки, диагностики и обновления ПО необходимо воспользоваться программой StarLine Мастер (программа доступна для скачивания на сайтах install.starline.ru и help.starline.ru/slm). Актуальная версия ПО CAN находится на сайте can.starline.ru. После обновления необходимо проверить подключения и настройки охранно-телематического комплекса на соответствие актуальным версиям программного обеспечения.

Необходимое время для установки — 4,5 часа



Схема возможного расположения и подключения компонентов охранно-телематического комплекса

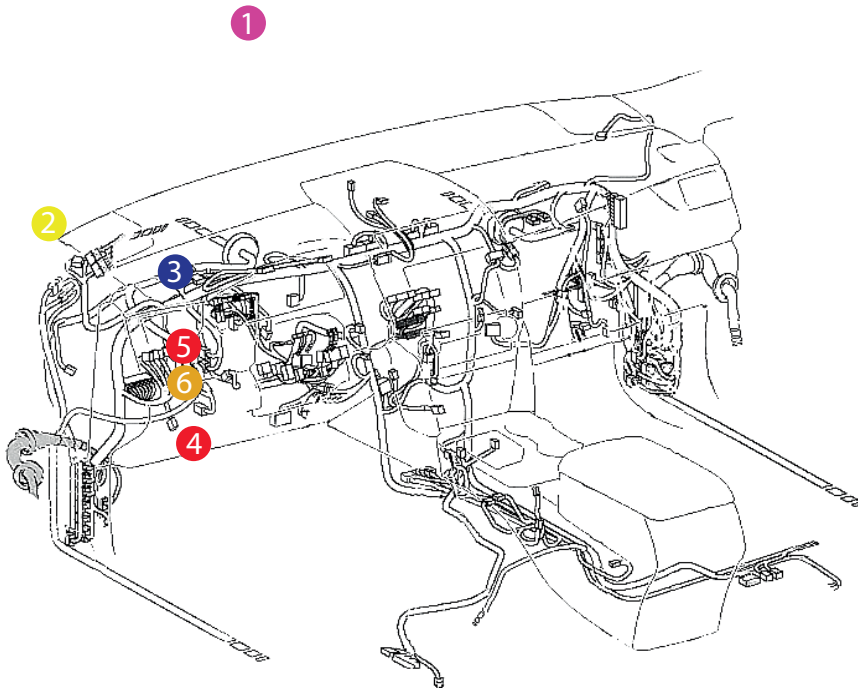

- 1 - антенный модуль
- 2 - светодиод
- 3 - центральный блок
- 4 - шина CAN-A
- 5 - шина CAN-B
- 6 - цепи автозапуска двигателя

- 1 - штатный уплотнитель
- 2 - сирена
- 3 - датчик температуры двигателя

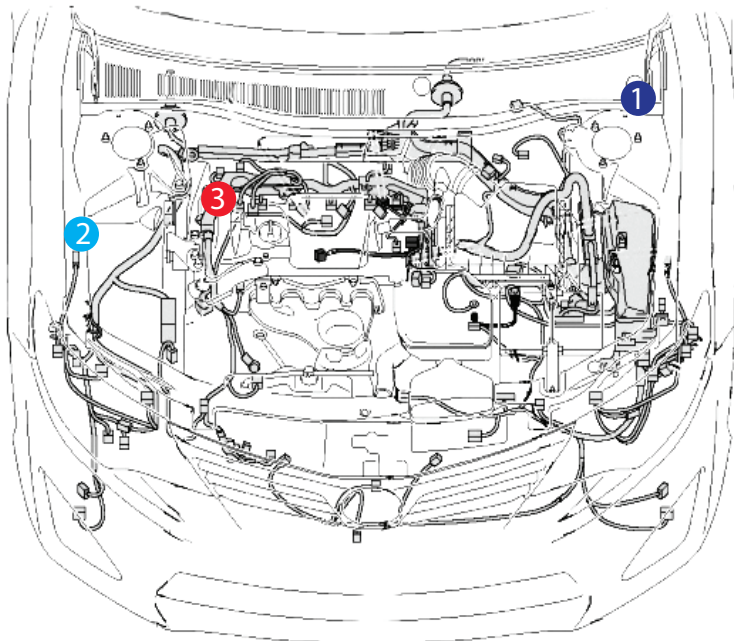

Установка охранно-телематического комплекса StarLine A93

1. Подготовка к установке, разборка салона автомобиля.

Снять накладку и блок кнопок под рулевой колонкой. Для этого необходимо сначала снять левую боковую накладку центральной консоли (крепление на защёлках) и декоративную накладку с кнопкой Старт-Стоп (крепление на саморезе, клипсе и защёлках). Далее снять накладку педального узла (крепление на саморезах и защёлках) и декоративные накладки справа и слева от рулевой колонки (крепление на защёлках). Отвернуть болты крепления в нижней части накладки под рулевой колонкой справа и слева (под заглушкой) и снять её, отсоединив разъёмы и ручки отпирания капота и лючка бензобака. Снять блок кнопок под рулевой колонкой (крепление на защёлках).



Фото 1.1. Накладка под рулевой колонкой. Общий вид



Фото 1.2. Снять левую боковую накладку центральной консоли



Фото 1.3. Саморез и клипса крепления декоративной накладки с кнопкой Старт-Стоп

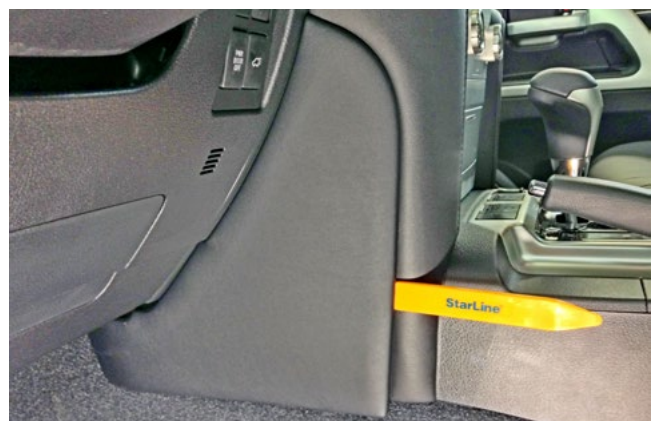

Фото 1.4. Декоративная накладка с кнопкой Старт-Стоп снята





Фото 1.5. Саморезы крепления накладки педального узла.



Фото 1.6. Снять декоративную накладку слева от рулевой колонки



Фото 1.7. Снять декоративную накладку справа от рулевой колонки



Фото 1.8. Снять заглушку

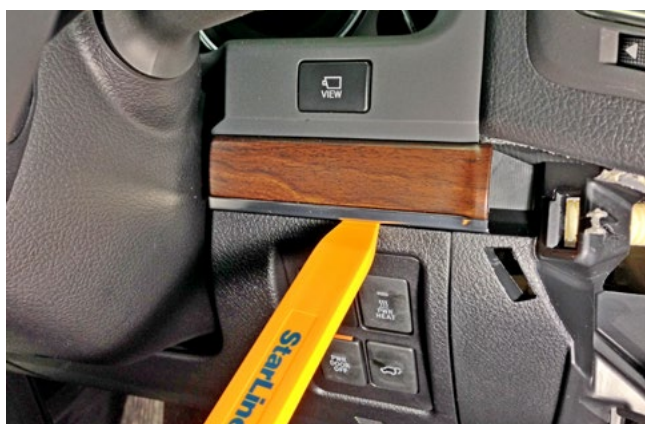

Фото 1.9. Болт крепления накладки под рулевой колонкой слева

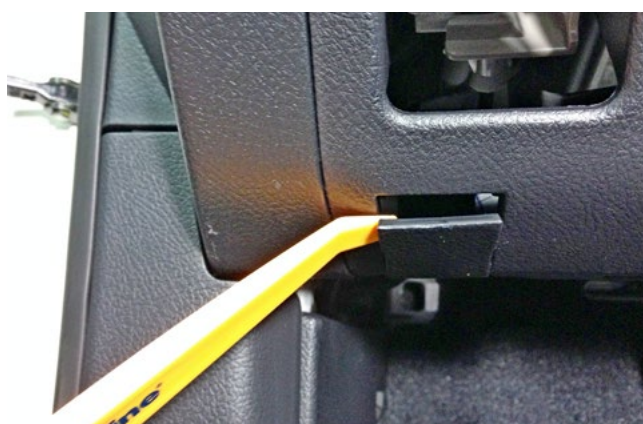

Фото 1.10. Болт крепления накладки под рулевой колонкой справа





Фото 1.11. Фиксаторы крепления ручек отпирания капота и лючка бензобака



Фото 1.12. Снять блок кнопок

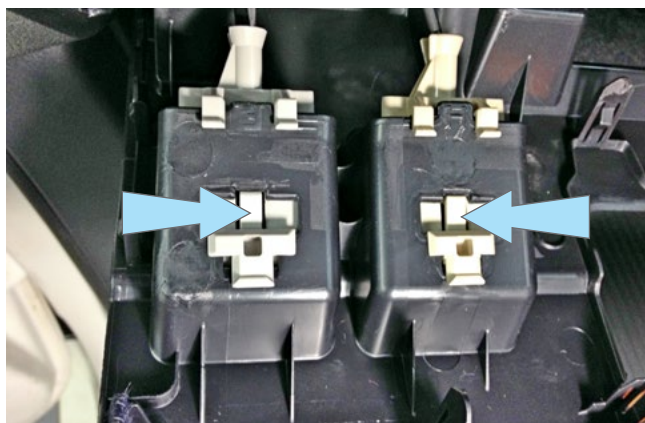

Фото 1.13. Накладка под рулевой колонкой и блок кнопок сняты

Снять панель приборов. Для этого необходимо снять декоративную накладку панели приборов вместе с пылезащитным чехлом (крепление на защёлках), отвернуть четыре самореза и снять панель приборов, отсоединив разъёмы.



Фото 1.14. Панель приборов. Общий вид

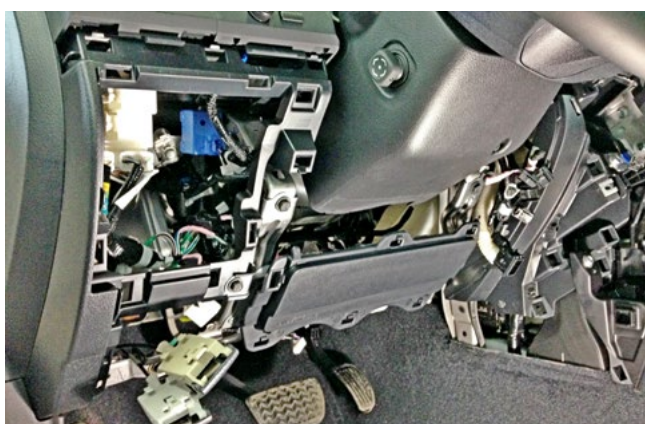

Фото 1.15. Снять пылезащитный чехол





Фото 1.16. Снять декоративную накладку панели приборов



Фото 1.17. Саморезы крепления панели приборов



Фото 1.18. Панель приборов снята

2. Размещение компонентов охранно-телематического комплекса.

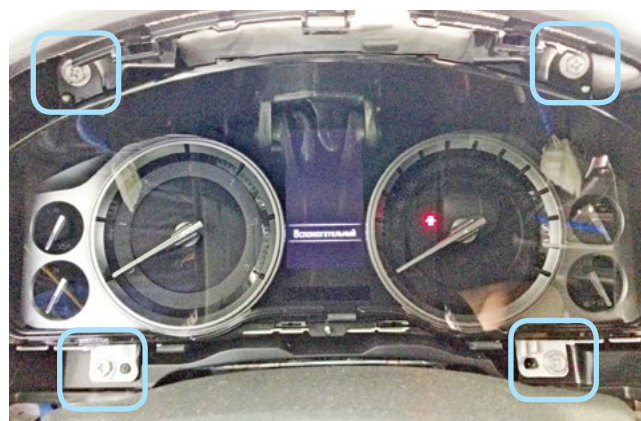
Установить антенный модуль со встроенным датчиком удара и наклона на лобовом стекле, светодиод на левой стойке. Сервисную кнопку скрытно установить в любом удобном месте.



Фото 2.1. Возможное место установки антенного модуля



Фото 2.2. Место установки светодиода



Установить под капотом сирену (крепить на болт М6 и саморез) и датчик температуры двигателя (с помощью пластиковых стяжек). Провода в салон проложить через штатный уплотнитель с левой стороны моторного щита.

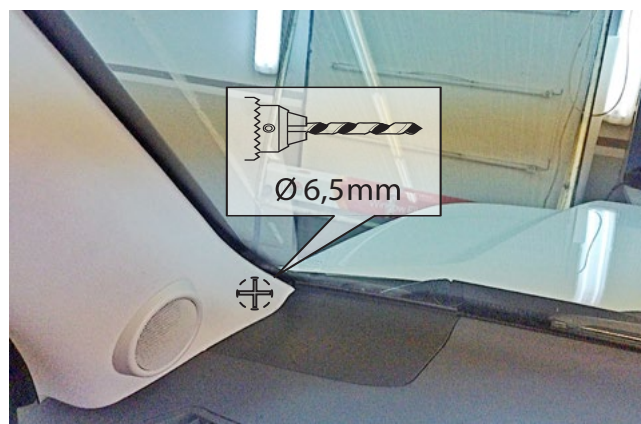

Фото 2.3. Возможное место установки сирены



Фото 2.4. Крепление сирены

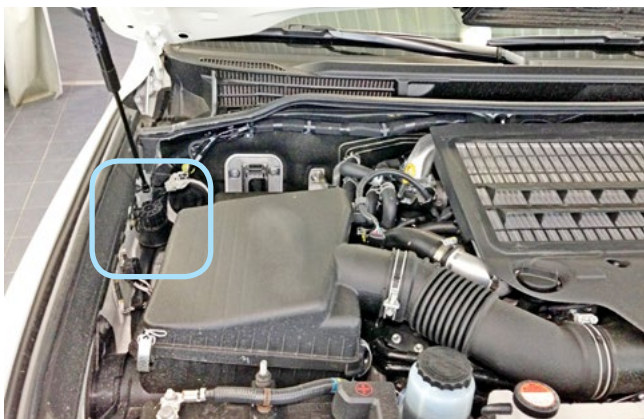

Фото 2.5. Место установки датчика температуры двигателя

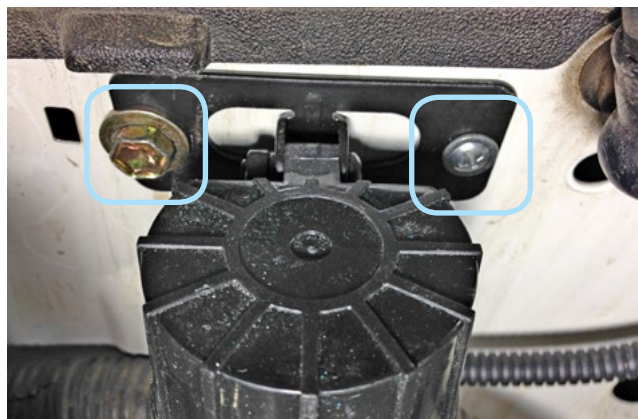

Фото 2.6. Крепление датчика температуры двигателя

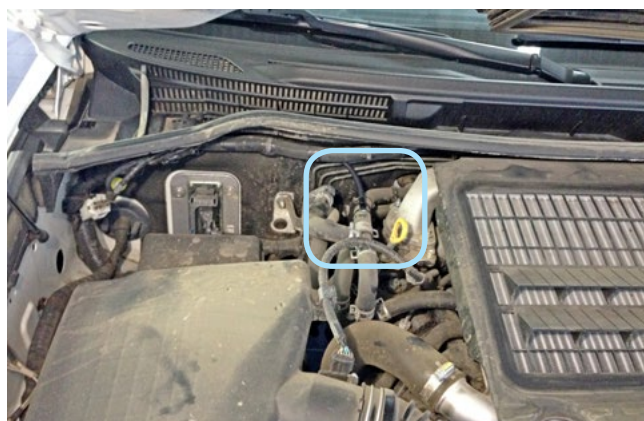

Фото 2.7. Штатный уплотнитель. Вид со стороны капота

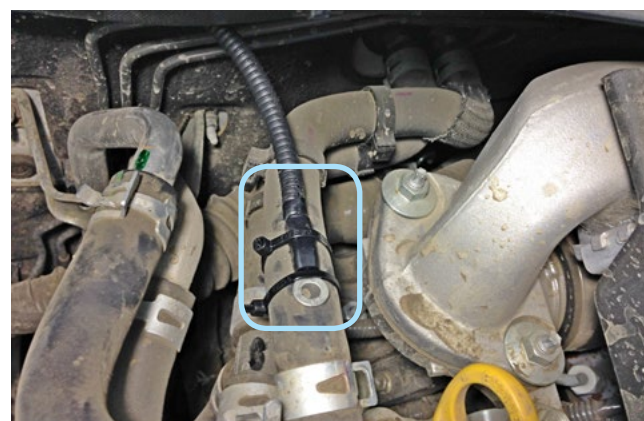

Центральный блок охранно-телематического комплекса StarLine закрепить на пластиковые стяжки за панелью приборов.



Фото 2.8. Пример расположения центрального блока охранно-телематического комплекса

3. Подключение цепей, необходимых для работы охранно-телематического комплекса.

Выполнить подключение массы охранно-телематического комплекса StarLine под штатный болт слева от рулевой колонки.

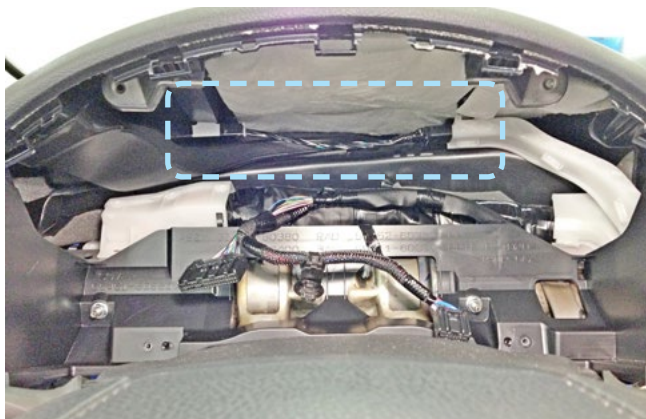

Фото 3.1. Подключение массы



Выполнить подключение шины CAN-A в жгуте диагностического разъёма (OBD-II). Шину CAN-B подключить в жгуте белого разъёма на блоке BCM.

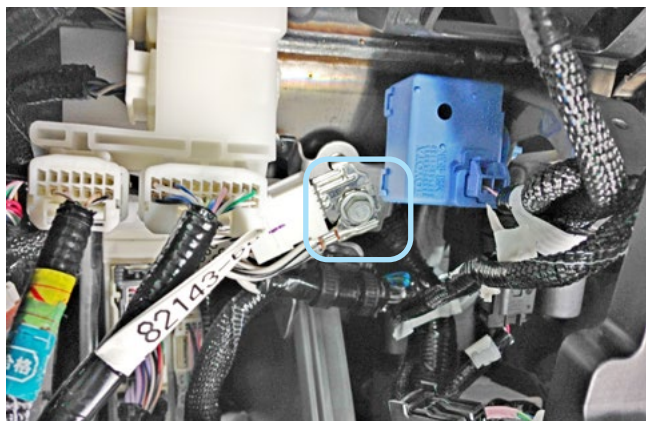

Фото 3.2. Местоположение диагностического разъёма



Фото 3.3. Шина CAN-A (белый и салатовый)



Фото 3.4. Местоположение разъёма



Фото 3.5. Шина CAN-B (серый и красный)

Выполнить подключение управления стартером в жгуте белого разъёма на блоке BCM согласно Схеме 1 на странице 11.

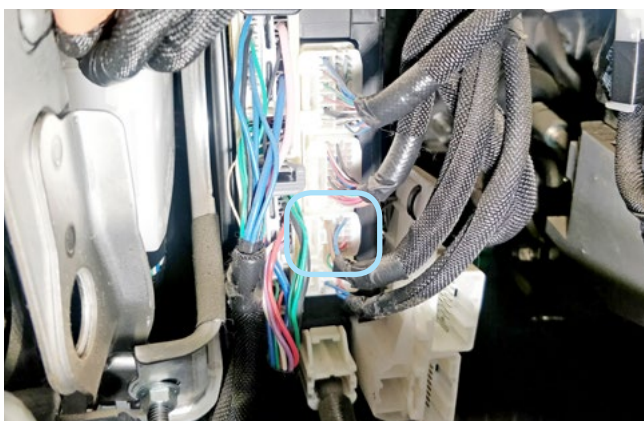

Фото 3.6. Местоположение разъёма

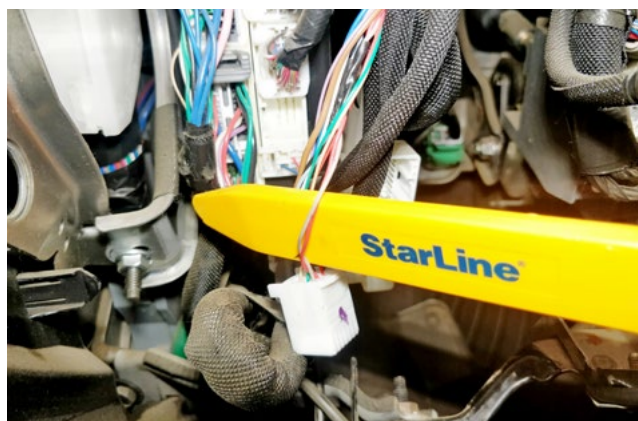

Фото 3.7. Стартер (красный)



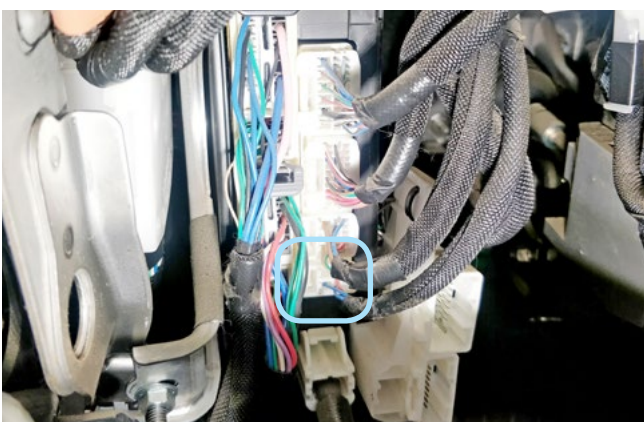

Схема 1. Подключение управления стартером

Выполнить подключение питания охранно-телематического комплекса в жгуте белого разъёма на передней стороне монтажного блока предохранителей. Данное соединение рекомендуется выполнять методом пайки.



Фото 3.8. Питание +12В (чёрный)

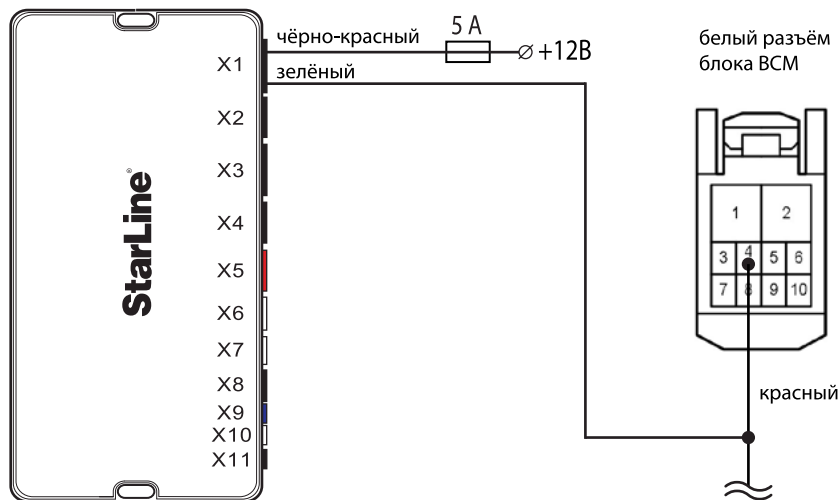

Программирование и настройка охранно-телематического комплекса StarLine

Программирование и настройку функций охранно-телематического комплекса рекомендуется выполнять с помощью программы StarLine Мастер после обновления программного обеспечения перед установкой. При отсутствии возможности воспользоваться программой необходимо выполнить программирование согласно инструкции по установке, раздел «Главное меню программирования функций».

1. Запрограммировать охранные и сервисные функции охранно-телематического комплекса.

На данном автомобиле поддерживается функция «SLAVE» (управление охранно-телематическим комплексом StarLine при помощи штатного ключа автомобиля) по CAN-шине. Для реализации поддержки функции «SLAVE» необходимо:

1.1. Активировать поддержку данной функции в CAN-интерфейсе одним из двух способов.

Способ 1 – с помощью компьютера и программы StarLine Мастер (программа, инструкция по программированию, а также программное обеспечение для CAN-модуля находятся на сайте can.starline.ru).

Способ 2 – с помощью сервисной кнопки (см. инструкцию по установке, раздел «Программирование CAN интерфейса»).

1.2. Перевести центральный блок охранно-телематического комплекса в режим «SLAVE» и запрограммировать работу дополнительного канала №7, для этого изменить функции Таблицы №1:

Таблица №1. Программирование охранных и сервисных функций

Программируемая функция	Значение функции
№07 — авторизация владельца во время дистанционного или автоматического запуска двигателя (SLAVE включён)	Вариант 1 - 4
№11 — авторизация владельца в режиме SLAVE	Вариант 1 - 4
№22 — режим работы комплекса	Вариант 2 - 4
№23 — событие запуска процедуры авторизации (SLAVE включён)	Вариант 1 - 4
№24 — алгоритм работы доп. канала №7 (реле запирания , разъём X1)	Вариант 4 Дублирование сигнала на чёрно-жёлтом проводе силового модуля

1.3. Функцию № 22 необходимо запрограммировать в Вариант 2, 3 или 4, остальные функции запрограммировать при необходимости. В случае, если Функция №11 запрограммирована в Вариант 2, необходимо перевести дополнительный брелок (без жк-дисплея) в режим метки и настроить радиус его действия согласно инструкции по установке (метка необходима для авторизации владельца и отключения блокировки двигателя после выключения охраны штатным ключом автомобиля).



2. Запрограммировать параметры автозапуска двигателя.

Таблица №2. Программирование функций запуска

Программируемая функция	Значение функции
№01 — функции запуска двигателя	Вариант 3 кнопка "Старт-Стоп"
№15 — выбор типа коробки передач и варианта выполнения (завершения) "программной нейтрали"	Вариант 4 АКПП

3. При отсутствии возможности воспользоваться программой StarLine Мастер для программирования CAN-интерфейса выполнить следующие действия. При нажатой сервисной кнопке подать питание на охранно-телематический комплекс и дождаться пяти звуковых сигналов сирены. После прекращения звуковых сигналов отпустить сервисную кнопку, последуют четыре звуковых сигнала, подтверждающих переход системы в режим программирования. Затем нажать сервисную кнопку один раз для входа в режим выбора автомобиля и вести его код согласно информации на сайте can.starline.ru и инструкции по установке.

4. Активировать функцию бесключевого обхода штатного иммобилайзера iKey. Для этого необходимо четырнадцать раз нажать сервисную кнопку и включить зажигание. При успешной активации через 1-2 секунды последуют два коротких сигнала сирены. В противном случае необходимо проверить точки подключения и настройки 2CAN+2LIN модуля, а затем повторить процедуру активации.

5. Отрегулировать чувствительность настройки датчика удара и наклона (см. инструкцию по установке, раздел «Подключение приемопередатчика (антенного модуля) и настройка датчика удара и наклона»). Заводские значения чувствительности: предупредительный уровень датчика удара - 10, тревожный уровень датчика удара - 5, датчик наклона и перемещения - 5. После настройки проверить работу датчиков, при необходимости процедуру настройки повторить.

6. Проверить работоспособность охранно-телематического комплекса. Сборку салона производить в обратной последовательности.



Установка и настройка GSM-модуля в охранно-телематических комплексах StarLine:

1. Установка SIM-карты в GSM-модуль (см. инструкцию по настройке и эксплуатации GSM-модуля, раздел «Подготовка GSM-модуля к работе»):

1.1. Отвернуть четыре винта на корпусе блока охранно-телематического комплекса.



1.2. Извлечь плату центрального блока. Установить SIM-карту в GSM-модуль до упора в направлении, указанном стрелками на рисунке.

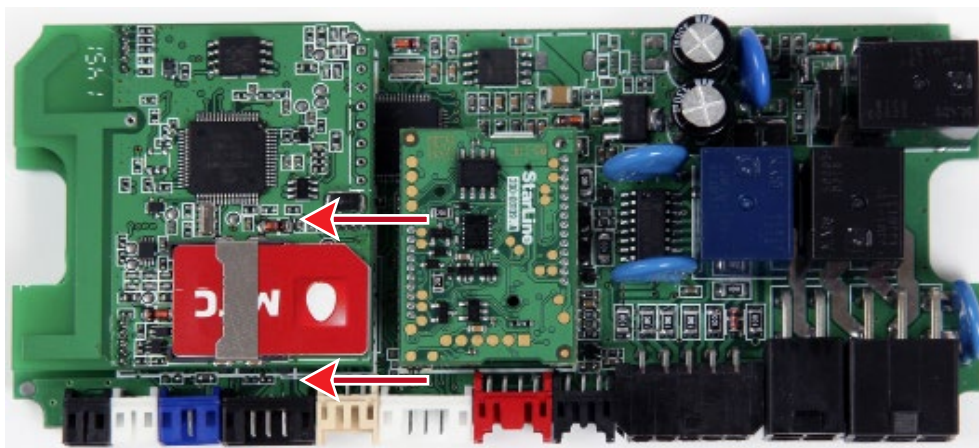

1.3. Установить плату в корпус и завернуть четыре винта.

Внимание! Извлекать и устанавливать SIM-карту в модуль разрешается только при отключенном питании охранно-телематического комплекса.



2. Привязка GSM-модуля к охранно-телематическому комплексу:

2.1. Подключить питание охранно-телематического комплекса.

2.2. Нажать сервисную кнопку семь раз и включить зажигание – последуют семь сигналов сирены.

2.3. Дождаться автоматического выхода из режима программирования и выключить зажигание.

3. Процедура первичной настройки GSM-модуля:

3.1. С телефона, номер которого будет использоваться как М1 (мастер-телефон), позвонить на номер SIM-карты, установленной в GSM-модуль.

3.2. Модуль определит номер и установит соединение.

Вы услышите приветствие:

— **StarLine приветствует Вас! Введите пароль один!**

В тональном режиме ввести четыре цифры пароля доступа PW (пароль доступа PW, состоящий из четырёх цифр, необходим для авторизации при звонках с незарегистрированных в памяти модуля телефонов, а также для возможности удаления и внесения новых телефонов пользователей с помощью SMS сообщений).

После удачного ввода вы услышите звуковой сигнал подтверждения и запрос на ввод пароля доступа PS, также состоящего из четырёх цифр:

— **Введите пароль два!**

В тональном режиме ввести четыре цифры пароля доступа PS (пароль доступа PS, состоящий из четырёх цифр, необходим для обеспечения дополнительной защиты при занесении нового телефонного номера владельца (М1) в память модуля с незарегистрированных в памяти телефонов).

После удачного ввода вы услышите звуковое подтверждение.

Номер телефона М1 и пароли PW и PS будут записаны в память модуля, а на телефон М1 будет выслано подтверждающее SMS сообщение с записанными данными.

Внимание!

- Если Ваш охранно-телематический комплекс укомплектован GPS+GLONASS антенной, то для включения функции определения GPS координат отправьте на модуль команду 00492.
- Пароль PW или PS НЕ является PIN кодом SIM-карты!

4. Регистрация охранно-телематического комплекса на сайте **starline-online.ru**

Если Вы уже зарегистрированы на **starline-online.ru**, зайдите в личный кабинет и нажмите «Добавить устройство». Далее действуйте согласно подсказкам во всплывающих окнах.

Если Вы впервые регистрируетесь на сайте, то необходимо создать личный кабинет. Для этого нажмите «Регистрация» и действуйте согласно подсказкам во всплывающих окнах.



Общая таблица подключений и настроек охранно-телематического комплекса

Необходимые цепи и статусы для работы охранно-телематического комплекса		Полярность сигнала / CAN	Место расположения и подключения штатного провода (Фото)	Цвет штатного провода (№ pin)
Концевые выключатели	Капот	CAN		
	Багажник	CAN		
	Двери	CAN		
Центральный замок	Запирание	CAN		
	Отпирание			
Стояночный тормоз (РКПП) / Паркинг (АКПП)		CAN		
Педали тормоза (контроль)		CAN		
Зажигание (контроль)		CAN		
Контроль работы двигателя	Генератор "+"	CAN		
Световые сигналы	Повороты	CAN		
	Масса	-	Слева от рулевой колонки (3.1)	
Цепи питания	+12В	+	На блоке предохранителей (3.8)	Чёрный
	Стартер	+	На блоке ВСМ (3.7)	Красный (4)
Цепи автозапуска двигателя	Кнопка Старт-Стоп		Не используется	
	Имитация нажатия педали тормоза		Не используется	
Цепи обхода штатного иммобилайзера		CAN		
Имитация открытия двери водителя после АЗ/ДЗ (отключение автосвета и магнитолы)		CAN		
Шина CAN-A	CAN-H	Коричнево-красный	На разъёме диагностики (3.3)	Салатовый (6)
	CAN-L	Коричневый		Белый (14)
Шина CAN-B	CAN-H	Бело-синий	На блоке ВСМ (3.5)	Серый (16)
	CAN-L	Бело-красный		Красный (15)
Шина LIN	LIN-A	Бело-зелёный	Не используется	
	LIN-B	Белый		

